

EN EL INTERIOR DEL BOLSO ENCONTRARA TODO LO NECESARIO PARA EL MONTAJE DE LA MESA

1

GRÁFICA

ESTRUCTURA

SOPORTE REPISA INTERIOR



CUBIERTAS

- A CUBIERTA SUPERIOR
- B REPISA INTERIOR
- C CUBIERTA INFERIOR

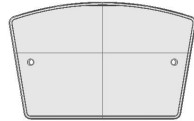

LA CUBIERTA INFERIOR Y LA SUPERIOR, POSEEN UN ACANALADO, EN EL CUAL DEBE INTRODUCIRSE LA ESTRUCTURA

2

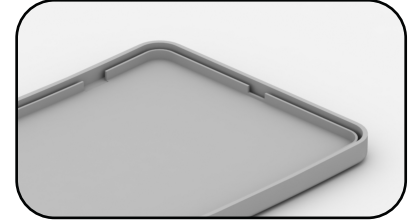

PARA ASEGURAR LA ESTRUCTURA, ESTA POSEE UNOS ORIFICIOS DONDE SE INTRODUCEN UNOS TOPES QUE CADA CUBIERTA POSEE EN SUS COSTADOS

3

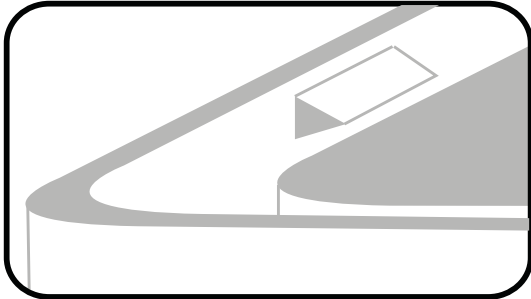

UNA VEZ ASEGURADA Y ARMADA LA MESA, SE PROCEDE A COLOCAR LA REPISA INTERIOR

4

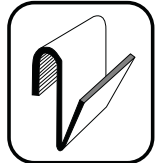

LA ESTRUCTURA EN LA PARTE CENTRAL POSEE VARIOS ORIFICIOS EN DONDE SE COLOCAN UNOS SOPORTES PARA LA REPISA

LA GRAFICA SE COLOCA JUNTANDO EL VELCRO DE ESTA CON EL VELCRO DE LA ESTRUCTURA EN TODO SU CONTOURNO

5

VELCRO

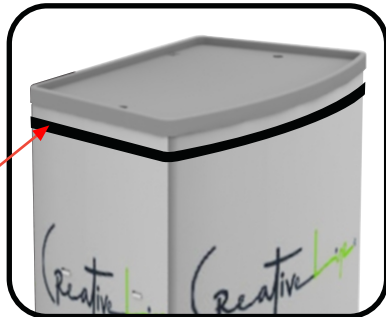

SE INSTALA LA GRAFICA ADHIRIENDOLA A LOS VELCROS, COMENZANDO EN EL CENTRO Y LUEGO LOS COSTADOS

6

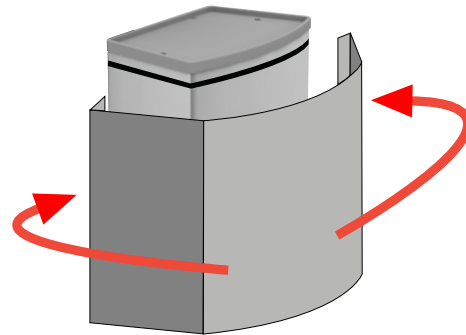

EN CASO DE TENER CENEFA:

7

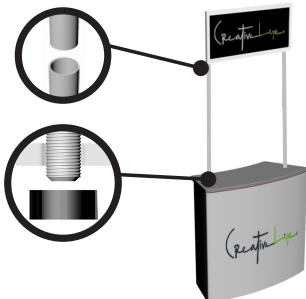

SE INSTALAN LOS TUBOS DE ALUMINIO EN LOS RESPECTIVOS ORIFICIOS UBICADOS SOBRE LA CUBIERTA, ASEGURANDO DE QUE QUEDE BIEN ATORNILLADO, LUEGO SE ENSAMBLA LA CENEFA CON EL TUBO DE ALUMINIO

EL DESMONTAJE DE LA MESA, SE HACE DE LA MISMA MANERA COMO FUE ARMADA

8