

1 EN EL INTERIOR DEL BOLSO ENCONTRARA TODO LO NECESARIO PARA EL MONTAJE DE LA MESA

GRÁFICA

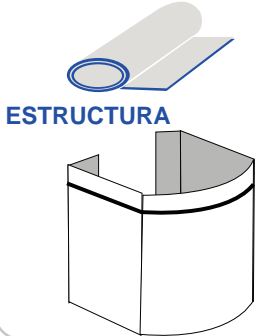

CUBIERTAS

- A CUBIERTA SUPERIOR
- B CUBIERTA INFERIOR

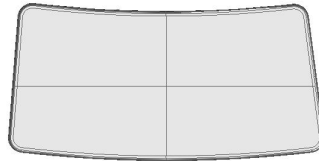

2 PARA ASEGURAR LA MESA, ESTA POSEE UNOS SOPORTES AL FINAL DE LA ESTRUCTURA QUE SE INTRODUCEN EN LAS CUBIERTAS, OTORGANDE RIGIDEZ Y FIRMEZA A LA MESA

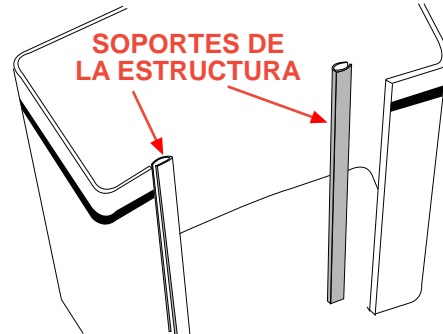

3 LA CUBIERTA INFERIOR Y LA SUPERIOR, POSEEN UN ACANALADO, EN EL CUAL DEBE INTRODUCIRSE LA ESTRUCTURA

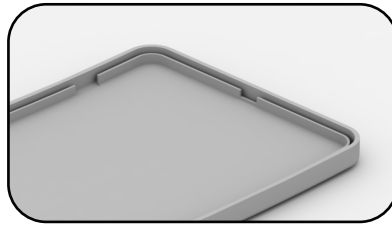

4 UNA VEZ ASEGURADA Y ARMADA LA MESA, SE PROCEDE A COLOCAR LA GRAFICA EN PVC, POR MEDIO DE LOS VELCROS

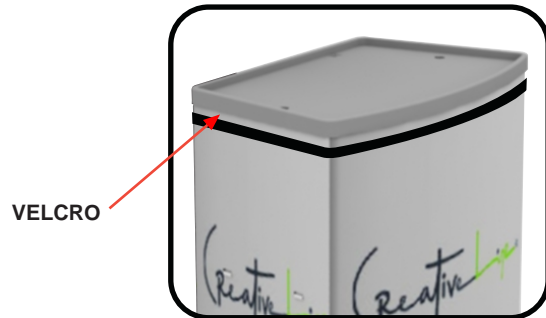

5 SE INSTALA LA GRAFICA ADHIRIENDOLA A LOS VELCROS, COMENZANDO EN EL CENTRO Y LUEGO LOS COSTADOS

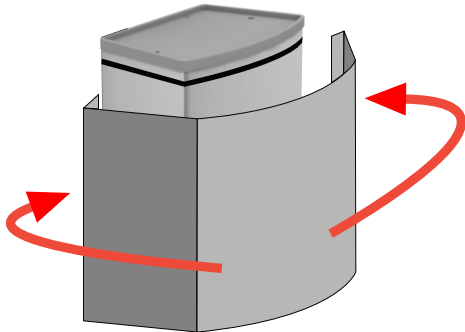

6 EN CASO DE TENER CENEFA:

SE INSTALAN LOS TUBOS DE ALUMINIO EN LOS RESPECTIVOS ORIFICIOS UBICADOS SOBRE LA CUBIERTA, ASEGURANDO DE QUE QUEDE BIEN ATORNILLADO, LUEGO SE ENSAMBLA LA CENEFA CON EL TUBO DE ALUMINIO

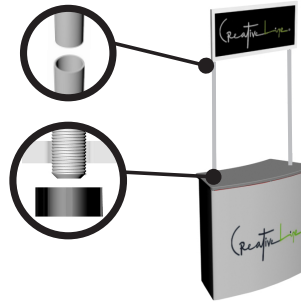

7 EL DESMONTAJE DE LA MESA, SE HACE DE LA MISMA MANERA COMO FUE ARMADA